



ERGONOVA

ErgoLine 4

Массажное кресло

Руководство пользователя



Поздравляем с приобретением массажного кресла Ergonova ErgoLine 4! Вы сделали важный шаг для своего здоровья и хорошего самочувствия. Чтобы пользоваться им как можно дольше, получить максимум от его функционала и избежать трудностей, пожалуйста, полностью прочитайте содержание этого руководства и при необходимости используйте его в будущем.

Мы оставляем за собой право внести изменения в конструкцию массажного кресла. Оно может быть изменено без предварительного уведомления. Рисунки, расположенные в Инструкции по эксплуатации являются справочным материалом.

Ergonova - немецкий бренд массажного оборудования первоклассного качества. С 2009 года десятки тысяч людей улучшили качество своей жизни и ощутили преимущества продукции. Отличительные особенности оборудования Ergonova – надежность и долговечность, новейший современный функционал, удобство использования и стильный дизайн.

Содержание

ОТЛИЧИТЕЛЬНЫЕ ОСОБЕННОСТИ	3
ПОДГОТОВКА К ИСПОЛЬЗОВАНИЮ	
Меры предосторожности	4
Перед массажем	8
Наименование компонентов	9
Установка подставки для ног	10
Подушки для головы и спины	10
Защита пола	11
Перемещение	11
Подача питания	11
УПРАВЛЕНИЕ	
Пульт управления	12
Режим ожидания	14
Начало массажа. Кнопка Вкл/Выкл	14
Интерфейс регулировки массажа	15
Главное меню: Автоматические программы	16
Ручная настройка	19
Дополнительные настройки	23
Режим голосового управления	26
Проигрывание музыки через Bluetooth	27
УХОД И ТЕХНИЧЕСКОЕ ОБСЛУЖИВАНИЕ	28
УСТРАНЕНИЕ НЕПОЛАДОК	29
ТЕХНИЧЕСКИЕ ХАРАКТЕРИСТИКИ	30

ОТЛИЧИТЕЛЬНЫЕ ОСОБЕННОСТИ

1. Кресло оснащено автоматической системой сканирования тела, а также функцией автоматического повторения изгиба человеческого тела. Оно определяет и регулирует положение всех участков тела.
2. Кресло оснащено 6 автоматическими функциями массажа, включая режим комфорт - comfort, расслабление - relax, растяжка - stretch, массаж плеч и шеи - shoulder & neck, массаж спины и поясницы - back & waist, массаж всего тела - full body massage,
3. На выбор представлены 4 индивидуальные программы: Massage shoulder - массаж плеч, Massage the back - массаж спины, Massage waist and buttocks - массаж поясницы и ягодиц and Massage legs and feet - массаж ног и стоп.
4. Выбор области массажа: точечный, область, вся спина, верхняя часть спины и нижняя часть спины.
5. На выбор представлены 17 массажных техник: knead (разминание 7 режимов), tap (поколачивание 2 режима), knead & tap (разминание + поколачивание), shiatsu (Шиatsu 2 режима), 3D массаж (4 режима), и shoulder (массаж плеч).
6. Кресло оснащено функциями регулировки массажа, включая 5 функций регулировки массажа, таких как пятиуровневая регулировка скорости вращения роликов, пятиуровневая регулировка области массажа, пятиуровневая регулировка радиуса массажа, пневматическая пятиуровневая регулировка интенсивности, пятиуровневая регулировка скорости роликов.
7. Воздушно-компрессионный массаж плеч (6 встроенных воздушных подушек), массаж рук (8 встроенных воздушных подушек), ягодиц (8 встроенных подушек), ног (16 встроенных подушек), пятиуровневая регулировка интенсивности.
8. Прогрев поясницы и ног.
9. Технология экономии пространства. Кресло сконструировано таким образом, что практически не требует дополнительного пространства у стены, необходимого для откидывания спинки. Спинка и каркас сиденья скользят вперед, когда вы опускаете кресло.
10. Спинка кресла повторяет изгиб спины человека, а благодаря массажной каретке длиной 135 см вы получаете качественный массаж от головы до бедер.
11. 3D-массаж.
12. Кресло оснащено интеллектуальным голосовым управлением и функцией распознавания голоса.
13. Правый подлокотник оснащен слотом для мобильного телефона и функцией зарядки через USB.
14. Панель быстрого доступа на левом подлокотнике: кнопка включения/выключения, кнопка регулировки положения спинки кресла, кнопка паузы/запуска, кнопка AUTO, кнопка голосового управления, кнопка воздушно-компрессионного массажа, кнопка подъема/опускания подставки для ног, кнопка положения невесомости, кнопка подъема/опускания спинки и др.
15. Массаж рук с функцией магнитной терапии + воздушно-компрессионный массаж.
16. Датчик оценки усталости выводит на экран такие показатели, как пульс, уровень кислорода в крови и индекс усталости.
17. Тайский растягивающий массаж: подножка для ног и спинка кресла поднимаются и опускаются для растяжки и вытяжения голеней и поясницы, эффективно снимая усталость, боль в суставах и восстанавливая жизненные силы.
18. Регулировка положения спинки, подставки для ног и 2 режима невесомости.
19. Кресло оснащено функцией роликового массажа стоп.
20. Массажное кресло оснащено функцией автоматической регулировки вверх/вниз подставки для ног и спинки, что делает его универсальным для людей разного роста.
21. Трехмерные колонки для проигрывания музыки, встроенные в правый и левый подлокотник. Функция Bluetooth для воспроизведения музыки с телефона.
22. Подлокотники с обеих сторон оснащены светодиодной подсветкой.
23. В комплекте прилагается 7-дюймовый пульт управления с цветным экраном.



ПОДГОТОВКА К ИСПОЛЬЗОВАНИЮ

Меры предосторожности





Внимательно прочитайте МЕРЫ ПРЕДОСТОРОЖНОСТИ перед использованием кресла. Меры предосторожности помогут Вам использовать изделие безопасно.



Перечисленные далее несчастные случаи, вызванные неправильным использованием кресла, сопровождаются значками «ОСТОРОЖНО» и «ВНИМАНИЕ». Пожалуйста, не игнорируйте данную информацию и следуйте инструкциям в данном руководстве.

Пожалуйста, храните руководство в легко доступном месте.

 ОСТОРОЖНО	Этот знак указывает на опасность для жизни
 ВНИМАНИЕ	Этот знак указывает на возможность повреждения составляющих устройства или травм

Расшифровка символов

	Недопустимые действия		Запрещено самостоятельно ремонтировать
	Привлечение внимания пользователя		Использование шнура питания

 ВНИМАНИЕ		
	<ul style="list-style-type: none">• Остеопороз, переломы и острые болезненные ощущения, например, растяжение связок.• Сердечные заболевания (в том числе наличие электронного кардиостимулятора и/или иных внутренних электроаппаратов).• Онкологии• Нарушения мозгового кровообращения• Сахарный диабет• Искривления позвоночника• Остеохондроз• Беременные и недавно родившие• Тромбоз, варикоз и кожные воспаления• Нарушения восприятия температуры• Солнечные ожоги, озноб, давление или физическая слабость• Возраст старше 80 лет• Пониженные физические, сенсорные или умственные способности	Использовать устройство с осторожностью, перед использованием проконсультироваться с лечащим врачом







ВНИМАНИЕ

	<ul style="list-style-type: none">• Не используйте устройство, если оно или Ваши руки мокрые;• Если у Вас повышенная чувствительность к теплу; используйте кресло с осторожностью;• Не спите во время массажа;• Во избежание застревания не оставляйте на кресле или рядом с ним посторонние предметы;• Убедитесь, что вокруг кресла во время регулировки положения спинки и подставки для ног нет детей или домашних животных;• Если вы почувствовали дискомфорт, прекратите массаж и обратитесь к врачу;• Не массируйте живот, будьте осторожны во время массажа шеи;• Прежде, чем встать с кресла, дождитесь его полной остановки;• Не используйте кресло вместе с другими устройствами;• Дети и домашние животные не должны играть в массажном кресле, особенно во время массажа. Недопустимо сидеть на спинке или подлокотниках;• Люди с нарушением двигательной функции должны пользоваться креслом под присмотром;• Перед перемещением устройства убедитесь, что спинка и подставка для ног находятся в исходном положении.	Риск несчастных случаев/травм
	<ul style="list-style-type: none">• Убедитесь, что вилка полностью вставлена в розетку;• Подключите кабель питания в подходящую по напряжению и конструкции розетку;• Всегда отключайте кресло, если не используете его. Для этого нажмите кнопку ВКЛ/ВЫКЛ на пульте управления, отключите выключатель питания и вытащите вилку из розетки.	Риск поражения электрическим током/пожар
	<ul style="list-style-type: none">• Не скручивайте массажные подушки и обивку при хранении;• Используйте кресло только по его прямому назначению – массаж.• Не запускайте его без пользователя;• Не оставляйте включенное устройство без присмотра.	Риск несчастного случая
	<ul style="list-style-type: none">• Не используйте кабель питания, вилку или розетку, если они имеют признаки повреждения;• Не используйте напряжение, отличное от номинального;• Не используйте поврежденный кабель питания, не ставьте на него тяжелые предметы, не натягивайте и не сгибайте слишком сильно;• Не держите кабель питания рядом с отопительными и нагревательными приборами.	Риск поражения электрическим током/пожар
	<ul style="list-style-type: none">• Если кресло работает некорректно, сломано, облито водой, обратитесь в специализированный сервисный центр. Не допускается самостоятельный ремонт;• Если кабель питания поврежден, не ремонтируйте его самостоятельно, обратитесь в сервисный центр;• Во избежание поражения электрическим током не открывайте и не ремонтируйте кресло. Оно не предназначено для обслуживания пользователем;• Проверяйте целостность обивки кресла, в случае небольших повреждений выключите его и обратитесь в сервисный центр.	Ремонт и обслуживание



ОСТОРОЖНО

	<ul style="list-style-type: none"> • Ставьте кресло на плоской поверхности. • Максимальное время сеанса массажа 20 минут. По 5 минут в каждой позиции, начиная с легкого уровня интенсивности. Более продолжительный массаж в одном положении может принести дискомфорт. • Перед тем, как сесть в кресло, убедитесь, что массажные ролики находятся на своем месте. • Во избежание утери, падений и зажима между частями кресла пульт управления необходимо хранить в предназначенном для него кармане. • Убедитесь, что выключатель находится в положении OFF перед тем, как подключить кресло к сети. • Выключите кресло перед тем, как отключить его от сети. • Убедитесь, что вилка плотно вставлена в розетку. • Убедитесь, что шнур питания не поврежден, на нем нет воды и мусора. • Убедитесь, что заземляющий контакт подключен корректно. Он не должен быть загнут или отрезан. 	<p>Во избежание падения</p> <p>Во избежание неприятных ощущений в теле</p> <p>Для предотвращения травм</p> <p>Во избежание проблем при включении</p> <p>Для предотвращения короткого замыкания и риска возгорания</p> <p>Для предотвращения эл. шока в случае утечки или повреждения</p>
	<ul style="list-style-type: none"> • Не нажимайте руками и не наступайте ногами на массажные ролики; • Не помещайте руки между работающими массажными роликами. • Не помещайте руки в щели между механизмами. • Не вставляйте, не садитесь и не кладите ничего на спинку, подлокотники или подставку для ног. • Не вставайте с кресла во время массажа. • Не передвигайте работающее кресло. • Не отключайте от сети работающее кресло. • Не кладите руки или голову между подставкой для ног и полом. • Не пользуйтесь креслом с украшением в волосах. • Не кладите острые предметы в задние карманы, когда делаете массаж ягодиц и бедер. • Не сидите на спинке и не давите на нее, когда кресло возвращается в исходное положение. • Не делайте массаж на участках с поврежденной кожей или в тонкой одежде, это может вызвать болезненные ощущения. 	<p>Для предотвращения аварии или травм</p>
	<ul style="list-style-type: none"> • Берегите кресло от жары, влажности, острых предметов и агрессивных, горючих, взрывчатых средств. • Запрещено пользоваться в кресле электроодеялом и другими устройствами электрообогрева. • Берегите кресло от обогревателей и других горячих предметов. • Не держите кресло под прямыми солнечными лучами. • Не пользуйтесь креслом на открытом воздухе. 	<p>Чтобы предотвратить стирание, выцветание обивки</p>

 ОСТОРОЖНО		
	<ul style="list-style-type: none"> • Не используйте и не храните кресло во влажной среде, в бассейне, ванной комнате и т.п. • Держите кресло и пульт управления сухим. • Не пользуйтесь креслом, когда ваше тело влажное. 	Для предотвращения поражения эл. током.
	<ul style="list-style-type: none"> • Убедитесь, что кресло заземлено правильно, в противном случае возможно поражение эл. током. если вы сомневаетесь, обратитесь к профессиональному электрику. • Если вилка не соответствует по конструкции розетке, не меняйте ее самостоятельно, обратитесь к профессиональному электрику или в сервисный центр. 	Для предотвращения поражения эл. током.
	<ul style="list-style-type: none"> • Отключите кресло от сети, прежде чем заниматься чисткой. • Отключите кресло от сети после использования кресла. • Отключите питание, если есть какие-либо повреждения в системе питания. 	Для предотвращения поражения эл. током и возгорания.
	<ul style="list-style-type: none"> • Придерживайте розетку при отключении от сети, никогда не дергайте за шнур питания. • Пожалуйста, выключайте питание и отключайте кресло от сети после сеанса массажа. • Если произошло отключение электричества, немедленно отключите кресло от розетки. 	Для предотвращения несчастных случаев и травм.

Заземление

Кресло оборудовано шнуром питания с приводом заземления. Вилку следует подключать в подходящий разъем, правильно установленный и соответствующий по конструкции.

Замена предохранителя

Если предохранитель сгорел, пожалуйста, выключите питание и отключите кресло от сети. Откройте крышку отсека предохранителя, которая находится около выключателя. Замените предохранитель таким же, как и старый, и закройте крышку. Или обратитесь к профессиональному электрику.

 ВНИМАНИЕ	<p>Провод заземления не должен находиться в следующих местах:</p> <ul style="list-style-type: none"> • Газопровод: возможен взрыв или возгорание. • Телефонный кабель и стержень громоотвода: может вызвать электрический шок и пожар во время грозы. • Водопровод: провод заземления бесполезен там, где есть пластик.
--	--

Перед массажем

Во избежание падения кресла запрещается давить на подставку для ног во время ее опускания.



Прежде, чем сесть в кресло, убедитесь, что спинка сидения находится в исходном положении.



Во избежание удара током или повреждения изделия, не вытаскивайте кабель питания во время работы кресла или в спящем режиме. После использования кресла рекомендуется отключать питание и вытаскивать кабель из розетки.

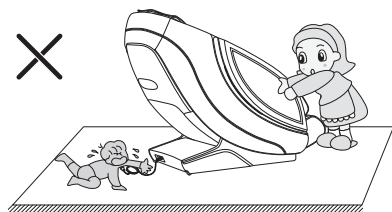

Во избежание травм или повреждения изделия, перед включением функции невесомости убедитесь, что подставкой для ног нет детей или животных.

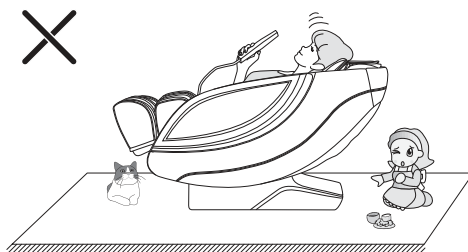

Перед использованием массажного кресла выньте из карманов любые твердые предметы или украшения, которые вы носите с собой (например, ключи, часы, смартфон), во избежание повреждения конструкции или получения травм.

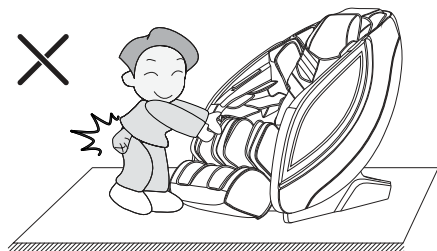

Не вынимайте кабель питания из розетки и не выключайте тумблер питания, расположенный на спинке массажного кресла, во время массажа, во избежание повреждения конструкции или получения травм.

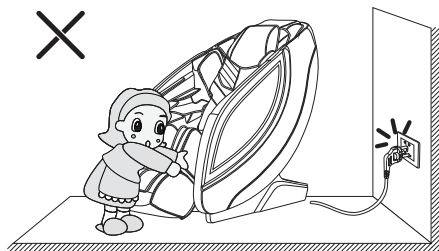

Массажным креслом не должны пользоваться одновременно более одного человека. Не позволяйте детям играть с креслом. Запрещается вставать на подножку, сидение, подлокотники и спинку кресла.

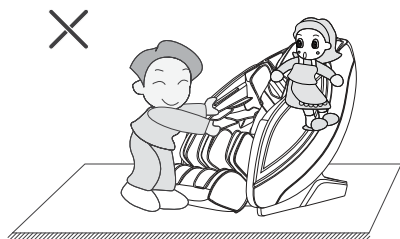

Для сводного опускания спинки во время массажа, расстояние от массажного кресла до стены должно быть не менее 6 см.

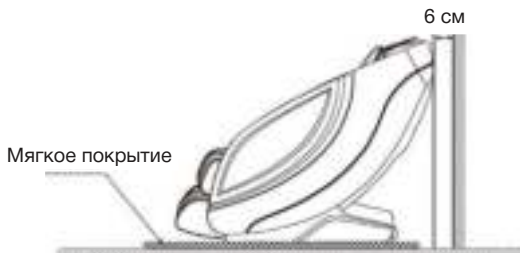

Наименование компонентов

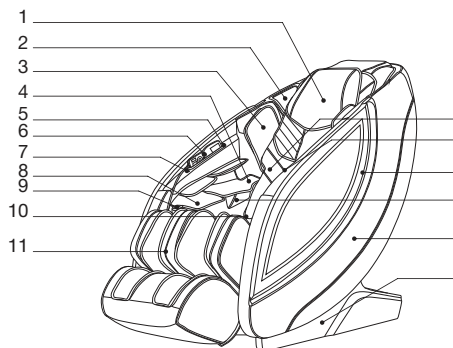

1. Подголовник
2. 3D динамик
3. Воздушно-компрессионные подушки для предплечья
4. Воздушно-компрессионные подушки для рук
5. Карман пульта управления
6. Пульт управления
7. USB порт
8. Массажер для ягодиц с функцией магнитной терапии
9. Датчик оценки усталости
10. Обивка сидения
11. Подставка для ног
12. Обивка спинки
13. Кнопки быстрого доступа на подлокотнике (микрофон для общения с голосовым помощником)
14. Дизайн на подлокотнике
15. Держатель для телефона
16. Подлокотник
17. Боковая крышка
18. Крышка спинки
19. Дiodная подсветка
20. Крышка доступа к элементам питания.
21. Колесико
22. Кабель питания и вилка
23. Предохранитель
24. Выключатель питания
25. Разъем кабеля питания

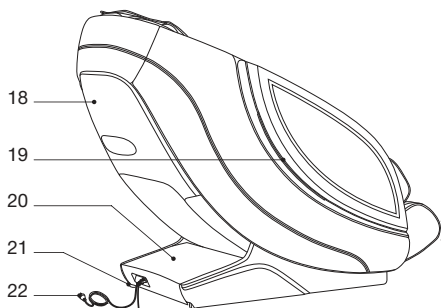

23 24 25

Установка подставки для ног

- 1) После подключения проводов и воздушного шланга между подставкой для ног и сидением, снимите кабельные стяжки и вставьте соединительную часть в сиденье (рис. 1).
- 2) Закрепите круглые трубки с левой и правой сторон подставки для ног (рис. 2).

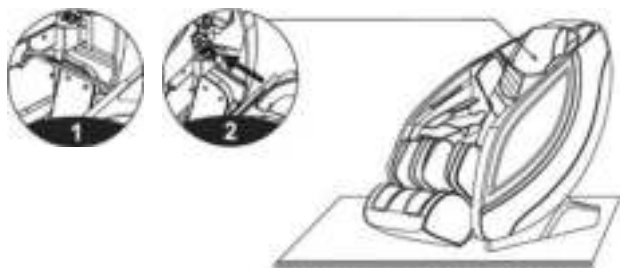

- 3) Затем переверните фиксирующую крышку подставки для ног, чтобы закрыть круглые трубки с обеих сторон подставки для ног (рис. 3).
- 4) Прикрепите подставку для ног к массажному креслу двумя винтами M4 (по одному с каждой стороны). Проверьте, нет ли каких-либо отклонений при повороте вверх и вниз, не перегнуты ли какие-либо трубки, кабели или провода. Если все в порядке, подставка для ног установлена (рис. 4).

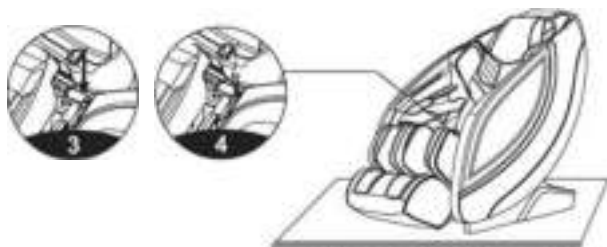

Подушки для головы и спины

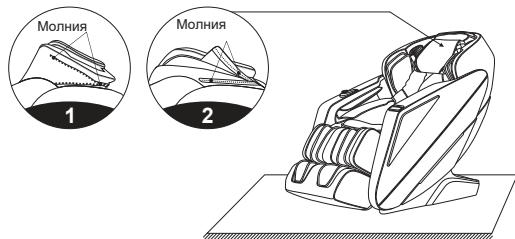

Использование подушки для головы может уменьшить интенсивность разминающего массажа шеи и плеч. Вы можете решить, использовать ли подушку для головы в соответствии со своими потребностями (рекомендуется использовать подушку для головы).

Спинка и подушка спинки соединяются застежкой-молнией (1). Подушка для головы и спинка соединяются застежкой-молнией (2).

Защита пола

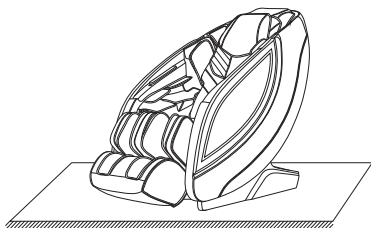

Чрезмерная нагрузка на массажное кресло может привести к появлению царапин на деревянном полу. Чтобы избежать этого, постелите ковер или защитное покрытие под массажное кресло.

Примечание. Не перемещайте массажное кресло на колесиках по неровной поверхности или в узком пространстве. Для подъема кресла требуется не менее двух человек. Для перемещения кресла возьмитесь за подставку для ног и крышку спинки. (Не поднимайте кресло за подлокотники)

Перемещение

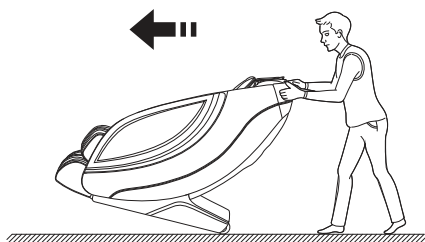

Убедитесь, что все провода отсоединены от массажного кресла; после чего наклоните спинку вниз до определенного положения (чтобы центр тяжести оказался на колесах), и подтолкните массажное кресло вперед руками. Переместите его в нужное место и плавно опустите в исходное положение.

Примечание. Для перемещения необходимо сначала выключить кнопку питания, а затем отсоединить шнур питания и соединительный кабель пульта управления.

Предупреждение: колеса массажного кресла подходят только для перемещение на короткие расстояния. Для транспортировки на большие расстояния используйте другие вспомогательные средства!

Подача питания



1) Вилка в розетку



2) Штуцер в разъем



3) Включение питания

УПРАВЛЕНИЕ

Пульт управления

Пульт управления

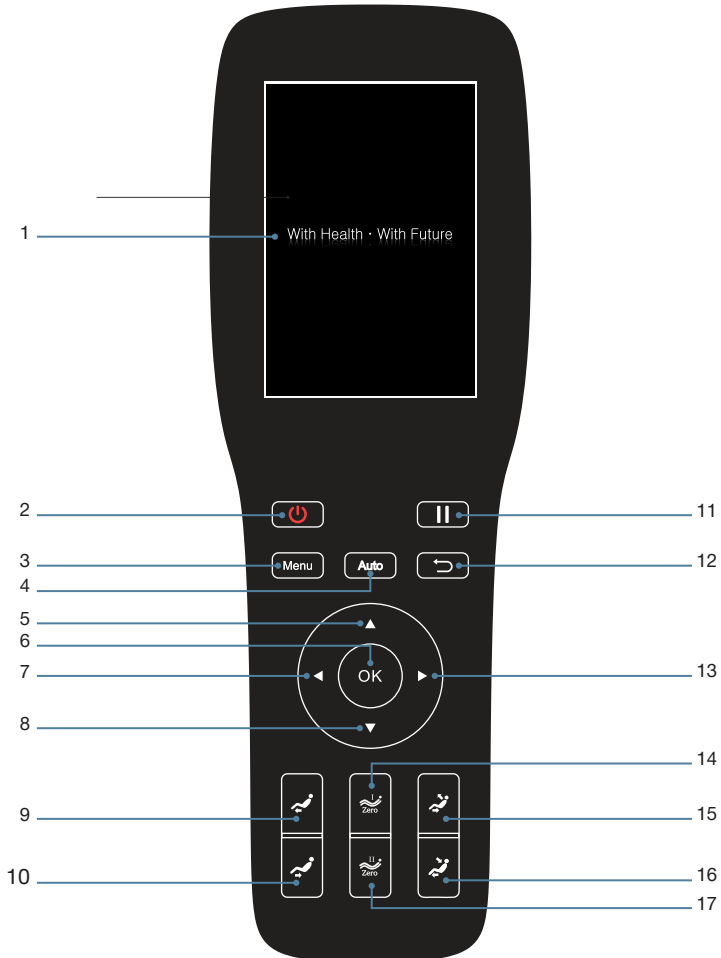

1. Дисплей

На цветном дисплее отображаются все функции массажа.

2. Кнопка Вкл/Выкл

Включает или выключает кресло.

3. Кнопка Меню

См. страницу 15 настоящего руководства для подробной информации.

4. Кнопка Авто

Включает автоматические программы массажа. См. стр. 16 настоящего руководства.

5. Кнопка вверх

Кнопка навигации для выбора параметров.

6. Кнопка Ок

Подтверждает выбранное действие.

7. Кнопка влево

Кнопка навигации для выбора параметров.

8. Кнопка вниз

Кнопка навигации для выбора параметров.

9. Кнопка поднятия подставки для ног

Поднимает подставку для ног до желаемого положения.

10. Кнопка опускания подставки для ног

Опускает подставку для ног до желаемого положения.

11. Кнопка паузы

Останавливает текущую функцию. Повторное нажатие продолжает массаж.

12. Кнопка назад

Возвращается к главному экрану или предыдущему интерфейсу.

13. Кнопка вправо

Кнопка навигации для выбора параметров.

14. Положение невесомости I

Подставка для ног поднимается, спинка кресла опускается до положения невесомости 1.

15. Поднятие спинки кресла

Спинка кресла поднимается, подставка для ног опускается до желаемого положения сидя.

16. Опускание спинки кресла

Спинка кресла опускается, подставка для ног поднимается до желаемого положения лежа.

17. Положение невесомости II

Подставка для ног поднимается, спинка кресла опускается до положения невесомости 2.

Режим ожидания

После включения питания кресло переходит в режим ожидания. Начать работу можно как с помощью пульта управления, так и с помощью кнопок быстрого доступа. В режиме ожидания можно отрегулировать положение спинки и подставки для ног, а также активировать голосового помощника, при этом другие функции не будут активны.



Начало массажа. Кнопка Вкл/Выкл

Нажмите кнопку Вкл/Выкл чтобы начать массаж. Спинка кресла находится в исходном положении, подножка слегка приподнята. На выбор предлагаются программы автоматического режима. При выборе программы происходит автоматическое определение положения плеч. Если программа не будет выбрана в течение 5 минут, то массажное кресло автоматически выключается.

Чтобы выбрать индивидуальную программу массажа, нажмите клавишу «Menu (Меню)», чтобы войти в интерфейс главного меню, и с помощью клавиш «Вверх» или «Вниз» найдите в списке «Personalized Program», нажмите клавишу «OK», чтобы перейти к настройкам.

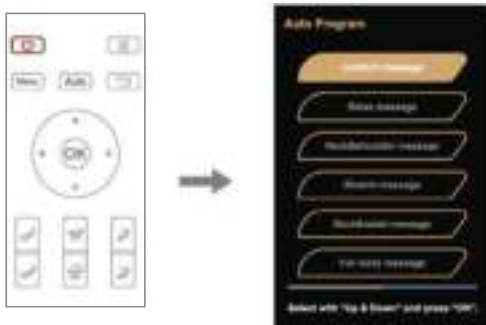

Определение положения плеч и изгиба позвоночника

При выборе любой из программ автоматического режима положение спинки кресла и подставки будут находиться в исходном положении.

После регулировки угла наклона кресло автоматически определяет положение плеч и тип телосложения. Примечание: Нажмите ОК, чтобы пропустить этот процесс. Кресло начнет массажную программу.

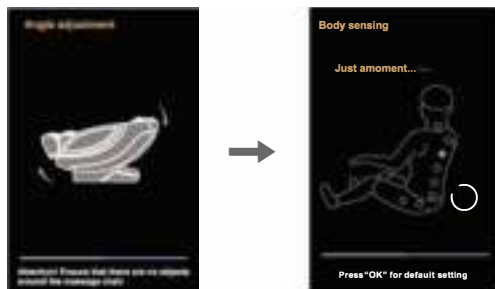

Определение положения плеч

После определения положения плеч прозвучит звуковой сигнал. С помощью кнопок «Вверх» или «Вниз» вы можете самостоятельно отрегулировать положение массажных роликов. Всего предусмотрено 11 положений массажных роликов. Если никаких настроек не последует, то через 10 секунд автоматически включится программа массажа. Или же нажмите ОК, чтобы пропустить это действие и начать массаж. В случае ошибки определения, массажный ролик будет находиться в положении по умолчанию.



Примечание: Для самостоятельной регулировки положения плеч во время массажа с помощью клавиш «Вверх» или «Вниз» найдите «Shoulder position». Нажмите «ОК», чтобы войти в интерфейс регулировки положения плеч и с помощью кнопок «Вверх» или «Вниз» отрегулируйте положение плеч.

Кнопка	Описание
	Двигает массажный ролик по направлению вверх
	Двигает массажный ролик по направлению вниз

Для самостоятельной регулировки положения плеч во время массажа с помощью клавиш «Вверх» или «Вниз» найдите «Shoulder position». Нажмите «ОК», чтобы войти в интерфейс регулировки положения плеч и с помощью кнопок «Вверх» или «Вниз» отрегулируйте положение плеч.

Нажмите «Back - назад», чтобы вернуться на главный экран или подождите 10 секунд, чтобы автоматически вернуться на главный экран.



Интерфейс регулировки массажа - Adjustment

После начала программы массажа, для внесения корректировок, нажмите клавишу «Меню» на пульте управления, после чего с помощью клавиш «Вверх» - «Вниз» или «Влево» - «Вправо» найдите «Adjustment». Нажмите клавишу «ОК» чтобы войти в интерфейс настроек, а затем с помощью клавиш «Влево» - «Вправо» выберите функцию массажа, которую нужно настроить.

Вы также можете с помощью клавиш «Вверх» - «Вниз» на пульте управления выбрать настройку непосредственно на главном экране, после чего нажать клавишу «ОК», чтобы войти в интерфейс настройки.

Во время точечного массажа или области тела, вы можете с помощью клавиш «Вверх» или «Вниз» перемещать массажный ролик вверх и вниз для регулировки его положения.

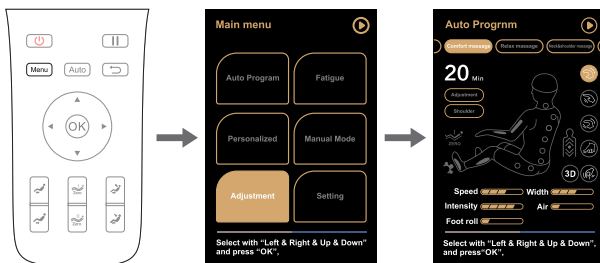

Кнопка паузы

Нажмите на кнопку «Пауза», чтобы приостановить все массажные функции; нажмите на кнопку повторно, чтобы продолжить массаж. По истечении 20 минут в режиме паузы кресло автоматически отключится.

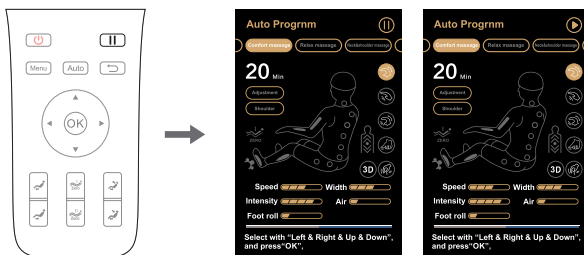

Кнопка меню

Нажмите «Меню», чтобы войти в интерфейс главного меню, где можно выбрать автоматические или дополнительные программы, перейти в ручной режим настроек, отрегулировать функции массажа и пользовательские настройки программ.

С помощью клавиш «Вверх» и «Вниз» выберите нужную опцию, нажмите «ОК», чтобы подтвердить свой выбор. Нажмите «Назад», чтобы вернуться к интерфейсу по умолчанию.

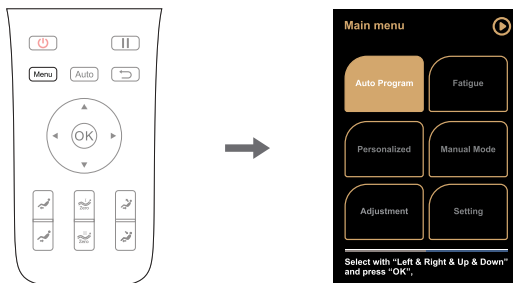

Главное меню: Автоматические программы

Нажмите «Меню», чтобы перейти в режим основных настроек. С помощью клавиш Вверх - Вниз, Вправо - Влево выберите из списка «Автоматические программы - Auto program». На выбор представлено 6 программ: Комфорт - Comfort, Расслабление - Relax, Растяжка - Stretch, Массаж плеч и шеи - Shoulder & neck, Массаж спины и поясницы - Back & waist, Массаж всего тела - Full body massage). Вы также можете нажать на кнопку Auto на пульте управления.

С помощью клавиш «Вверх» и «Вниз» перемещайтесь по списку программ. Нажмите ОК, чтобы подтвердить выбор программы. Нажмите «Назад», чтобы вернуться на главный экран.

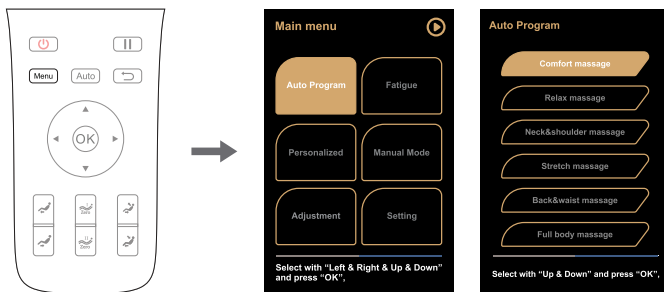

Функция	Описание
Comfort massage	Комфорт: максимально комфортный массаж.
Relax massage	Расслабление: нежный и комфортный глубокий массаж снимает усталость и расслабляет тело.
Neck & shoulder massage	Благодаря уникальному методу массажа шеи и плеч и эффективному массажу шейного отдела позвоночника и области лопаток можно облегчить боль в шее и плечах, а также уменьшить усталость в области шеи и плеч.
Stretch massage	Подножка для ног и спинка кресла поднимаются и опускаются для растяжки голени и поясницы, эффективно снимая усталость, боль в суставах и восстанавливая жизненные силы.
Back & waist massage	Спина и поясница: сосредоточьтесь на массаже спины и поясницы.
Full body massage	Массаж всего тела: глубокий массаж для омоложения тела.

Примечание: Выбранная программа будет отображена на главном экране. Нажмите "Назад", чтобы посмотреть текущую программу массажа.

Система оценки усталости (См. main menu - fatigue detection)

Нажмите «Меню», и с помощью клавиш «Вверх» - «Вниз» или «Влево» - «Вправо», найдите в списке функцию оценки усталости «fatigue detection». Нажмите «OK», чтобы войти в интерфейс системы обнаружения усталости. Не кладите палец на датчик обнаружения усталости, иначе может произойти сбой в системе.

С помощью кнопок «Влево» или «Вправо», выберите «Yes», а затем нажмите клавишу «OK», чтобы начать оценку усталости. В это время мподушечку пальца нужно поместить на датчик оценки усталости. Во время сканирования палец должен оставаться неподвижен. Оценка усталости занимает 40-60 секунд, после чего на экране будут отображены такие показатели, как пульс, уровень кислорода в крови и индекс усталости. Через 10 секунд система порекомендует автоматическую программу для снятия усталости в соответствии с оцененным индексом усталости (Нажмите клавишу «Вправо», чтобы выбрать меню «No» в окошке, а затем нажмите «OK» чтобы пропустить выполнение автоматической программы снятия усталости). При отсутствии признаков усталости, запустится программа обычного массажа. После завершения оценки усталости выберите «Yes» или «No», чтобы начать или отказаться от предложенной системой программы, а затем нажмите кнопку «OK» для подтверждения. Нажмите клавишу «Назад», чтобы вернуться к главному меню.

Если оценка усталости не удалась, снова нажмите «Yes», чтобы начать повторное определение, или нажмите «No», чтобы отказаться.



Примечание: Во время оценки усталости нельзя двигаться или прилагать силы на датчик. Тело должно находиться в расслабленном состоянии. В противном случае данные могут оказаться неточными.

Индивидуальные программы (См. main menu - personalized program)

Нажмите «Меню», и с помощью клавиш «Вверх» - «Вниз» или «Влево» - «Вправо», найдите в списке «personalized program»; На выбор представлены 4 индивидуальные программы: Massage shoulder - массаж плеч, Massage the back - массаж спины, Massage waist and buttocks - массаж поясницы и ягодиц and Massage legs and feet - массаж ног и стоп.

С помощью клавиш «Влево» и «Вправо» выберите одну из программ. «ОК» - подтвердить настройки. Нажмите "Назад", чтобы вернуться к главному меню.

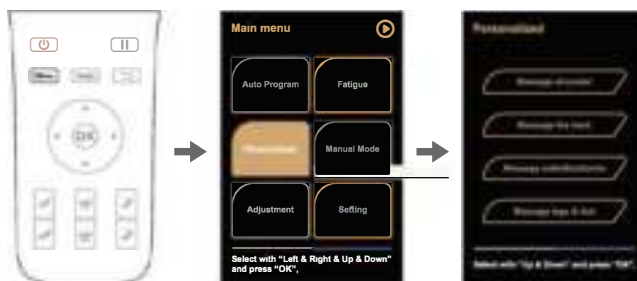

Функция	Описание
Massage shoulder	Массаж шеи и плеч различными техниками, такими как разминание, разминание + поколачивание.
Massage the back	Массаж спины, а также плеч и поясницы с помощью техники поколачивания.
Massage waist & buttocks	Массаж поясницы и ягодиц с помощью техник разминания и поколачивания.
Massage legs & feet	Роликовый массаж стоп + воздушно-компрессионный массаж голени и стоп.

Ручная настройка (См. main menu - manual program)

Нажмите «Меню», чтобы перейти к выбору настроек. Выберите «Manual program». Вручную можно настроить: технику, отрегулировать массажные ролики, интенсивность воздушно-компрессионного массажа и другие опции.

С помощью клавиш «Вверх» и «Вниз» перемещайтесь по списку программ. Нажмите ОК, чтобы подтвердить выбор программы. Нажмите «Назад», чтобы вернуться на главный экран.

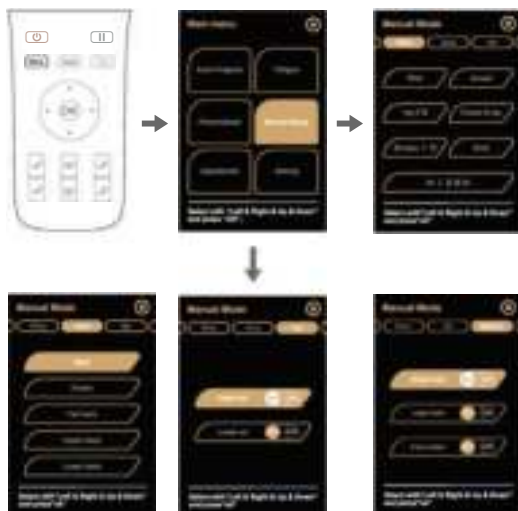

1. Функции

На выбор представлено 11 функций: остановить массаж (stopping), разминание (kneading), поколачивание 1,2 (tap), разминание и постукивание (knead and tap), Шиatsu 1,2 (shiatsu 1,2), захват (grab), 3D массаж 1,2,3,4 (3D 1,2,3,4).

С помощью клавиш «Вверх» и «Вниз» перемещайтесь по списку программ. Нажмите ОК, чтобы подтвердить выбор программы. Нажмите «Назад», чтобы вернуться на главный экран.

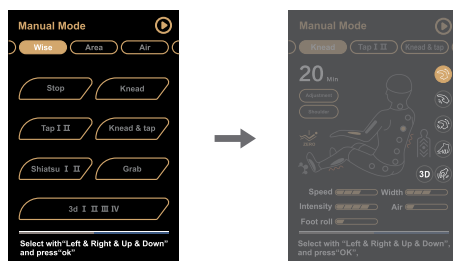

Функция	Регулировка массажных роликов	
Knead	Скорость	5 скоростей 5 уровней радиуса движения 5 уровней интенсивности 3D
Tap	Скорость и радиус	
Knead & tap	Скорость	
Shiatsu	Скорость и радиус	
Grab	Скорость	
3D	Скорость, радиус и интенсивность	

2. Область массажа

Область массажа: точечный, области, спина полностью, верхняя часть спины, нижняя часть спины и другие массажные функции.

С помощью клавиш «Вверх» и «Вниз» перемещайтесь по списку. Нажмите ОК, чтобы подтвердить выбор программы.

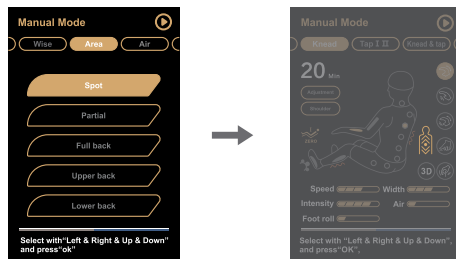

Функция	Регулировка массажных роликов	
Spot	Массаж в выбранной точке.	Можно выбрать точку или область массажа с помощью кнопок «Вверх» и «Вниз».
Partial	Круговой роликовый массаж части тела.	
Full back	Массаж всей спины	
Upper back	Массаж верхней части спины	
Lower back	Массаж нижней части спины	

3. Программы воздушно-компрессионного массажа (см. main menu - air compression)

С помощью клавиш «Вверх» и «Вниз» перемещайтесь по списку программ.

Нажмите ОК, чтобы подтвердить выбор программы. Нажмите «Назад», чтобы вернуться к главному меню.



Функция	Описание
Upper body air compression	Включает или выключает воздушно-компрессионный массаж верхней части тела.
Lower body air compression	Включает или выключает воздушно-компрессионный массаж нижней части тела.

4. Другие функции режима ручной настройки (см. main menu - other): прогрев поясицы (waist heating function), подогрев ног (leg heating function) и роликовый массаж стоп (sole roller function).

С помощью клавиш «Вверх» и «Вниз» перемещайтесь по списку программ. Нажмите ОК, чтобы подтвердить выбор программы. Нажмите «Назад», чтобы вернуться к главному меню.



5. Прогрев поясицы (см. other - waist heating function): вы ощутите тепло в области поясицы через 3 минуты после включения функции.

С помощью клавиш «Вверх» и «Вниз» перемещайтесь по списку функций.

Выберите «Waist heat» Нажмите ОК, чтобы подтвердить включить или выключить подогрев поясицы. Нажмите «Назад», чтобы вернуться к главному меню.



6. Прогрев ног (см. other - calf heating function): вы ощутите тепло в ногах через 3 минуты после включения функции.

С помощью клавиш «Вверх» и «Вниз» перемещайтесь по списку функций.

Выберите «Legs heat» Нажмите ОК, чтобы подтвердить включить или выключить подогрев ног. Нажмите «Назад», чтобы вернуться к главному меню.



7. Роликовый массаж стоп (см. other - sole roller): 5 уровней скорости.

С помощью клавиш «Вверх» и «Вниз» перемещайтесь по списку функций.

Выберите «Foot roller» Нажмите ОК, чтобы подтвердить включить или выключить роликовый массаж стоп. Нажмите «Назад», чтобы вернуться к главному меню.



Регулировка массажа (main menu - adjustment function)

Нажмите «Меню», чтобы перейти к выбору настроек. Нажмите «Регулировка массажа». Вручную можно настроить: область массажа, параметры массажа (скорость, радиус движения роликов, интенсивность массажа) и другие функции (доступно только время).

С помощью клавиш «Вверх» и «Вниз» перемещайтесь по списку других функций. Кнопками «Вправо» и «Влево» настройте выбранный параметр. Окончательно подтвердите выбор. Нажмите «Назад», чтобы вернуться на главный экран.



1. Параметры регулировки массажных роликов (massage parameters): скорость, радиус движения, интенсивность массажа и другие функции (время массажа).

С помощью клавиш «Вверх» и «Вниз» выберите параметр. «Вправо» и «Влево» - изменить скорость, радиус движения или интенсивность массажа.

«OK» - подтвердить настройки. Нажмите «Назад», чтобы вернуться на главный экран.



Air - воздушно-компрессионный массаж: 5 уровней интенсивности.

Intensity - интенсивность массажного ролика: 5 уровней .

Speed - скорость ролика: 5 уровней.

Width - радиус движения ролика: радиус движения ролика может быть отрегулирован при включении таких техник как, tapping, shiatsu и knocking. 5 уровней.

Roller speed - скорость роликового массажа стоп: 5 уровней

2. Выбор области массажа (massage position)

С помощью клавиш «Вправо» и «Влево» выберите «Area». С помощью зажатия кнопок «Вверх» и «Вниз» передвигайте точку на экране до необходимой области. Нажмите «Назад», чтобы вернуться на главный экран.



3. Другое (Others)

Настройка времени: минимальное время массажа 5 минут, максимальное - 40. После входа в Меню с помощью клавиш «Влево» - «Вправо», найдите Others. С помощью кнопок «Вверх» или «Вниз» настройте желаемое время, и нажмите кнопку «Назад», чтобы вернуться на главный экран.

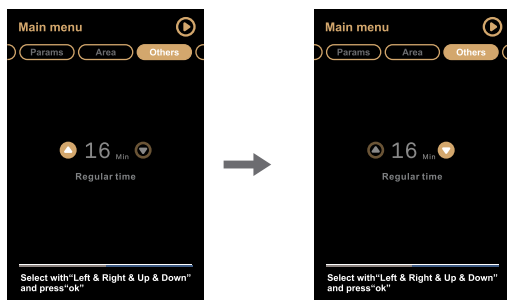

Дополнительные настройки (Settings)

Нажмите «Меню», чтобы перейти к настройкам. С помощью кнопку «Вверх» и «Вниз», «Влево» и «Вправо» выберите нужный параметр. Нажмите «Ок», чтобы перейти к настройкам.

Меню Setting включает в себя: выбор языка, автоблокировку экрана, умный голосовой помощник, информация об устройстве и другие настройки.

С помощью кнопку «Вверх» и «Вниз», «Влево» и «Вправо» выберите нужный параметр. Нажмите «Ок», чтобы перейти к настройкам. Нажмите Назад для возврата на главный экран.

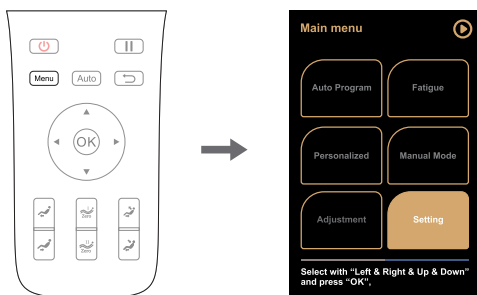

1. Выбор языка (language)

На выбор представлено 2 языка: Китайский (China) и Английский (English). С помощью кнопку «Вправо» и «Влево» выберите нужный параметр. Нажимая «Вверх» и «Вниз» выберите нужный язык. «ОК» - подтвердить настройки. Нажмите «Назад», чтобы вернуться к основным настройкам.

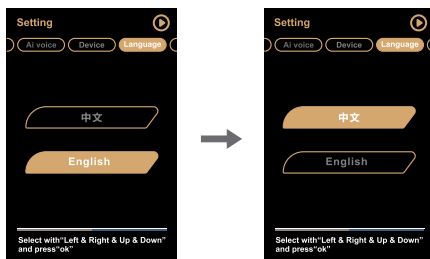

2. Автоблокировка экрана (screen locking)

Можно выбрать время, через которое экран заблокируется, или же отключить эту функцию. С каждым нажатием кнопки «ОК» меняется время автоблокировки экрана: 15 секунд, 30 секунд, 1 минута, 2 минуты, 3 минуты, 4 минуты, 5 минут и максимум 20 минут.

С помощью кнопок «Вправо» и «Влево» выберите нужный параметр. Нажимая «Вверх» и «Вниз» выберите нужное время блокировки экрана. «ОК» - подтвердить настройки. Нажмите «Назад», чтобы вернуться к основным настройкам.

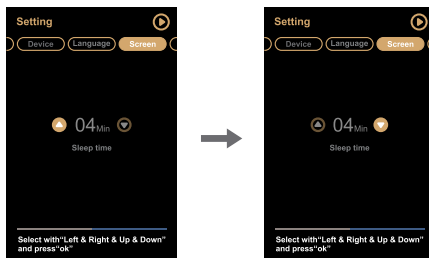

3. Умный голосовой помощник (AI voice control)

В интерфейсе «Setting», выберите «Голосовой помощник - AI voice». С помощью клавиш «Влево» и «Вправо» выберите On - включить или Off - выключить. «ОК» - подтвердить настройки. Нажмите «Назад», чтобы вернуться к основным настройкам.

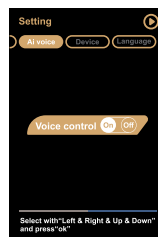

4. Информация об устройстве (Device)

В интерфейсе «Settings», выберите «Информация об устройстве - Device». С помощью клавиш «Влево» и «Вправо» выберите параметр. «ОК» - подтвердить настройки. Нажмите "назад", чтобы вернуться к основным настройкам.

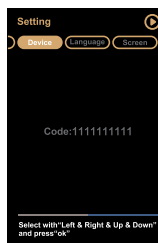

Кнопка «Назад»

Нажмите на кнопку «Назад», чтобы вернуться на главный экран или посмотреть текущую массажную функцию на главном экране.



Функция невесомости

Выберите на экране «Невесомость I» или «Невесомость II», чтобы автоматически отрегулировать положение подставки для ног и спинки кресла в положение невесомости.

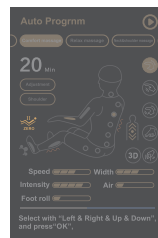
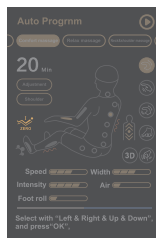

Функция	Описание
	Положение невесомости: Автоматически опускает спинку кресла и поднимает подставку для ног до положения 1.
	Положение невесомости: Автоматически опускает спинку кресла и поднимает подставку для ног до положения 2.

Регулировка положений спинки кресла и подставки для ног





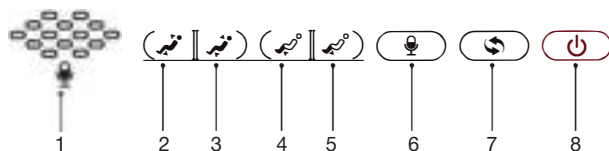

Функция	Описание
	Кнопка поднимания подставки для ног: Удерживайте кнопку, чтобы поднять подставку для ног. Длина стопы определится автоматически.
	Кнопка опускания подставки для ног: Удерживайте кнопку, чтобы опустить подставку для ног. Длина стопы определится автоматически.
	Поднимание спинки кресла: Удерживайте кнопку, чтобы поднять спинку кресла. Одновременно с этим опускается подставка для ног. Длина стопы определится автоматически.
	Опускание спинки кресла: Удерживайте кнопку, чтобы опустить спинку кресла. Одновременно с этим поднимается подставка для ног. Длина стопы определится автоматически.

Кнопки быстрого доступа на подлокотнике



1. Микрофон для голосового управления.
2. Кнопка подъема спинки.
3. Кнопка опускания спинки.
4. Кнопка подъема подножки: нажмите ее, чтобы подставка для ног двигалась вверх.
5. Кнопка опускания подножки: нажмите ее, чтобы подставка для ног двигалась вниз.

6. Голосовое управление и кнопка пробуждения: короткое нажатие для включения функции голосового управления, длительное нажатие в течение 3 секунд для включения или выключения функции голосового управления.
7. Кнопка AUTO: нажмите ее, чтобы включить функцию автоматического массажа.
8. Кнопка ВКЛ/ВЫКЛ: нажмите ее, чтобы запустить массажное кресло.

Функция	Описание
	Кнопка питания: кратковременно нажмите эту кнопку, чтобы включить/выключить массаж.
	Кнопка подъема спинки: зажмите, чтобы поднять спинку. Отпустите, чтобы зафиксировать в выбранном положении.
	Кнопка опускания спинки: зажмите, чтобы опустить спинку. Отпустите, чтобы зафиксировать в выбранном положении.
	Кнопка подъема подставки для ног: зажмите, чтобы подставка для ног медленно поднялась. Отпустите, чтобы остановить.
	Кнопка опускания подставки для ног: зажмите, чтобы подставка для ног медленно опустилась. Отпустите, чтобы остановить.
	Кнопка автоматического режима: нажмите ее, чтобы переключиться между функциями автоматического массажа.
	Голосовое управление : короткое нажатие для включения функции голосового управления, длительное нажатие в течение 3 секунд для включения или выключения голосового управления.

Режим голосового управления

Когда массажное кресло включено или находится в режиме ожидания, скажите : “Hi Alice” или “Hey Alice”(«Привет, Алиса» или «Эй, Алиса»), чтобы воспользоваться функцией голосового управления. Кроме того, вы можете нажать кнопку голосового управления на подлокотнике, чтобы включить функцию голосового управления. Нажмите и удерживайте 3 секунды, чтобы включить или выключить функцию голосового управления. После успешного включения такой функции массажное кресло ответит: «Я здесь». После чего вы должны произнести команду в течение шести секунд, соответствующая функция будет включена после получения ответа от массажного кресла; если в течение шести секунд не поступит команды, функция голосового управления будет автоматически отключена, и ее необходимо будет снова включить.

Примечание: при включении функции голосового управления говорите на английском языке, скорость речи умеренная, голосовые команды должны следовать скрипту.

Голосовое управление		
Активация помощника: Скажите “Hi Alice” или “Hey Alice”. Ответ: I am here (Я тут).		
№	Команда	Ответ
1	Massage on - Включи массаж	Ок, включила массаж
2	Massage close - Выключи	Ок, выключила массаж
3	Comfort Massage - Комфорт	Ок, режим Комфорт
4	Relax massage - Расслабление	Ок, режим Расслабление
5	Full body massage - Все тело	Ок, режим Все тело
6	Neck and shoulder massage - Шея и плечи	Ок, режим Шея и плечи
7	Back and waist massage - Спина и поясница	Ок, режим Спина и поясница
8	Stretch massage - Растяжка	Ок, режим Растяжка
9	Fixed massage - Точечный	Ок, точечный массаж

№	Команда	Ответ
10	Change the other mode - Поменяй режим	Ок, другой режим
11	Go little down - Пониже	Ок, пониже
12	Go little up - Повыше	Ок, повыше
13	Open the air pressure - Вкл. воздушно-компрессионный массаж	Ок, включила
14	Close the air pressure - Выкл. воздушно-компрессионный массаж	Ок, выключила
15	Up the seat position - Подними спинку	Ок, поднимаю
16	Down the seat position - Опустит спинку	Ок, опускаю
17	Stop adjustment - Останови регулировку положения	Ок, остановила

Выключение питания и остановка массажа

- Если нажать кнопку питания во время массажа, работа кресла остановится, а массажные ролики, спинка и подставка для ног вернуться в исходное положение.
- Когда заданное время массажа истечет, все функции массажа будут отключены. Спинка и подставка для ног не вернуться в исходное положение.
- Отключите питание кресла, как показано на прилагаемом рисунке (схема отключения питания кресла).



1) Отключите переключатель питания



2) Вытащите кабель контроллера из разъема



3) Вытащите вилку питания из розетки

Проигрывание музыки по Bluetooth

- 1) Войдите в главное меню на своем устройстве. Откройте «Настройки» и выберите опцию «Bluetooth». Включите «Bluetooth», и Bluetooth автоматически выполнит «Поиск нового устройства Bluetooth».
- 2) Ваше устройство выполнит поиск соответствующей модели Bluetooth. Нажмите кнопку «Подключиться».
- 3) Включите музыку на своем устройстве.

УХОД И ТЕХНИЧЕСКОЕ ОБСЛУЖИВАНИЕ

Инструкции по уходу и техническому обслуживанию

- Для обработки пятен на задней панели, подлокотнике, подставке для ног, пластиковых деталях или воздушном шланге, протрите пятно чистой смоченной мыльной пеной мягкой тряпкой, а затем протрите его сухой тканью для чистки.
- Чтобы обработать пятна на пульте управления, блоке питания, пятно очистите с помощью сухой чистящей ткани.
- Для обработки пятен на подушке спинки или боковинах кресла используйте средство для чистки обивки на водной основе. Протрите его влажной тканью, а затем высушите на воздухе.
- Для очистки крышки ножного / икроножного блока снимите ее и вымойте мягким моющим средством, затем сухой тряпкой.



ОСТОРОЖНО

- Перед уходом и техническим обслуживанием выньте шнур питания из розетки. Во избежание поражения электрическим током или получения травмы не прикасайтесь к шнуру питания мокрыми руками. Убедитесь, что во время чистки в блок питания не попадает моющее средство.
- Не используйте бензол, растворитель или другие продукты для очистки. Это может привести к выцветанию или повреждению продукта.
- Не гладьте обивку.

Способы хранения

Держите массажное кресло чистым. Если кресло не используется в течение длительного периода времени, накройте его тканью для предотвращения попадания на него пыли.



ОСТОРОЖНО

- Не оставляйте кресло под прямыми солнечными лучами в течение длительного времени. Это может привести к выцветанию или повреждению.

Важные Советы

Во время ежедневного использования, пожалуйста, проверьте наличие следующих признаков:

- Запах гари.
- Массажное кресло не как обычно включается/выключается при прикосновении к шнуру питания.
- Горячий шнур питания.
- Другие ненормальные признаки.



ОСТОРОЖНО

- Пожалуйста, прекратите использование продукта, чтобы избежать поломок или несчастных случаев, при наличии вышеперечисленных признаков.
- Выключите кнопку питания и отсоедините вилку, обратитесь к местным дистрибьюторам или в сервисный центр для ремонта.
- Все другие виды обслуживания, за исключением вышеуказанного ухода и технического обслуживания, должны обслуживаться официальным дилером или сервисным центром.



ВНИМАНИЕ

Не пытайтесь самостоятельно демонтировать или отремонтировать кресло. Пожалуйста, обратитесь в авторизованный сервисный центр.

УСТРАНЕНИЕ НЕИСПРАВНОСТЕЙ

№.	Причины	Вероятные причины	Вероятные решения
1	Слышен звон и стук	Нормальный рабочий звук мотора или массажных роликов, трущихся о друг друга.	Нет необходимости принимать какие-либо меры
2	Сбой запуска массажного кресла	Шнур питания не закреплен в розетке	Закрепите вилку питания
		Выключатель питания выключен	Включите выключатель
		Предохранитель перегорел	Замените только предохранителем того же типа и номинала
3	Нет музыки из динамика после подключения Bluetooth	Громкость установлена на самую низкую	Отрегулируйте громкость динамика с помощью мобильных устройств.
4	Спинку и подножку нельзя поднять или отклонить.	Чрезмерная нагрузка давит на спинку или подставку для ног	Сбросьте нагрузку и попробуйте еще раз.
5	Неисправность компрессионных подушек	Воздушный шланг может быть заблокирован	Расправьте воздушный шланг и очистите засор.

Если проблема остается, пожалуйста, свяжитесь с дилером для технического обслуживания.

Совет:

Не пытайтесь отремонтировать массажное кресло самостоятельно, наша компания не несет ответственности за травмы или повреждения, вызванные любым обслуживанием без соблюдения техники безопасности и пренебрежительным отношением к нашим рекомендациям.

УТИЛИЗАЦИЯ



Данная маркировка указывает на то, что массажное кресло должно быть утилизировано вместе с другими бытовыми отходами. Для того, чтобы предотвратить нанесение ущерба окружающей среде или здоровью людей, следует произвести утилизацию в виде повторного использования (вторсырье).

За дополнительной информацией по утилизации вы можете обратиться в точку продажи.

ТЕХНИЧЕСКИЕ ХАРАКТЕРИСТИКИ

Модель: ErgoLine 4

Название продукта: Массажное кресло

Номинальное напряжение: 220 В ~ 50Гц/60Гц

Номинальная мощность: 150 Вт

Время работы по умолчанию: 20 мин

Класс безопасности: I

Внутренние составляющие: ПВХ, ПА, стальные,
электрические и электронные детали

Максимальный вес пользователя: 150 кг

тел. 8-800-700-14-29

www.ergonova.ru

info@ergonova.ru

Полный перечень представительств: <http://ergonova.ru/stores/>

Все авторские права на тексты и изображения принадлежат Ergonova GmbH
и могут использоваться только с согласия правообладателя.

Авторское право © 2012г.

Ergonova GmbH

Все права защищены





Designed by Ergonova Germany

www.ergonova.ru

